

Hölmér

Пилосос



HVCC-92BL ECO Cyclone
HVCC-91B ECO Cyclone



MULTI CYCLONE
TECHNOLOGY

2 літри
ОБ'ЄМ ПИЛЕЗБІРНИКА



900W* = 1800W*

ЗМІСТ

1. ЗАГАЛЬНІ РЕКОМЕНДАЦІЇ.....	2
2. ПРИЗНАЧЕННЯ.....	2
3. БЕЗПЕКА.....	3
4. КОМПЛЕКТАЦІЯ.....	5
5. ТЕХНІЧНІ ХАРАКТЕРИСТИКИ.....	5
6. ЗАГАЛЬНИЙ ВИГЛЯД І СКЛАДОВІ ЧАСТИНИ..	6
7. ПІДГОТОВКА І ПОРЯДОК РОБОТИ.....	7
8. ВИКОРИСТАННЯ НАСАДОК.....	9
9. ОЧИЩЕННЯ ПІСЛЯ ВИКОРИСТАННЯ.....	9-10
10. ЗБЕРІГАННЯ ПРИЛАДУ.....	11
11. УТИЛІЗАЦІЯ ПРИСТРОЮ.....	11

У цьому посібнику з експлуатації міститься опис техніки безпеки, процедур щодо обслуговування та використання виробу, а також найсвіжіша інформація, доступна на момент друку.

У разі виникнення проблем використовуйте контактні дані, розміщені в кінці посібника.

Перед початком роботи з пристроєм необхідно уважно прочитати всю інструкцію. Це допоможе уникнути можливих травм і пошкодження обладнання.

1. ЗАГАЛЬНІ РЕКОМЕНДАЦІЇ

- Перед придбанням перевірте комплектність виробу та відсутність зовнішніх механічних пошкоджень на ньому. Претензії щодо відсутності деяких деталей і таких пошкоджень після продажу не приймаються.
- Зберігайте інструкцію з експлуатації для консультацій в процесі використання пристрою.
- Завжди дотримуйтеся вимог безпеки.
- При дотриманні правил експлуатації виріб не завдає шкоди навколишньому середовищу та здоров'ю людини.

2. ПРИЗНАЧЕННЯ

- Прилад призначений для сухого очищення підлоги, килимів, меблів та інших покриттів.
- Прилад призначений для побутового та аналогічного використання.
- Прилад не призначений для комерційного використання.

3. БЕЗПЕКИ

- Перед експлуатацією приладу уважно прочитайте цю інструкцію та зберігайте її протягом усього терміну використання. Неправильне користування може призвести до поломок, завдати матеріальної втрати чи шкоди здоров'ю користувача.
- Якщо виріб деякий час перебував при температурі нижче 0 °С, перед увімкненням його слід витримати у приміщенні з кімнатною температурою не менше 3 годин.
- Не використовуйте цей пристрій поза приміщеннями.
- Перед першим увімкненням перевірте, чи відповідають параметри використовуваної електромережі технічним характеристикам приладу.

УВАГА!

Щоб запобігти перевантаженню електромережі, не підключайте пилосос одночасно з іншими потужними електроприладами до однієї і тієї самої лінії електроживлення.

- Підключайте пристрій до мережі тільки сухими руками, відключайте – тримаючись рукою за мережеву вилку (не тягніть за кабель живлення!).
- Слідкуйте, щоб кабель живлення не торкався гострих крайок і гарячих поверхонь.
- У разі пошкодження кабелю живлення або мережевої вилки заміну потрібно провести виключно в авторизованому сервісному центрі.
- Завжди відключайте прилад від електромережі перед очищенням, а також якщо він не використовується.
- Щоб запобігти ураженню електрострумом та займанню, не занурюйте виріб у воду чи інші рідини. Якщо це сталося, не торкайтеся пристрою, негайно відключіть його від електромережі та зверніться до авторизованого сервісного центру для перевірки.
- Не розташовуйте виріб біля джерел тепла та під прямим сонячним промінням, оскільки це може призвести до деформації пластмасових частин.
- Не перегинайте і не розтягуйте шланг, щоб не пошкодити його.

- Слідкуйте, щоб вентиляційні отвори не були заблоковані. Не допускайте потрапляння до них зайвих предметів (пилу, волосся, частин одягу тощо).
- Не вмикайте пристрій без установлених фільтрів.
- Ніколи не працюйте приладом без встановленого чи з пошкодженим контейнером для збирання пилу.
- Цей пристрій не призначений для використання особами (у тому числі діти) зі зниженими фізичними, сенсорними чи розумовими здібностями або відсутністю досвіду чи знань, якщо вони не перебувають під наглядом або не проінструктовані про використання приладу особою, що відповідає за їхню безпеку.
- Не допускайте, щоб діти гралися з пристроєм.
- Пристроєм можуть користуватися тільки ті діти, які усвідомлюють можливі небезпеки при неправильному використанні, а також якщо їм будуть зрозумілі і пояснені інструкції для безпечної експлуатації приладу.
- Не дозволяється використання пристрій і пакувальних матеріалів для ігор дітьми.
- Цей прилад може використовуватися дітьми у віці від 8 років і старше, якщо вони знаходяться під наглядом або проінструктовані про безпечне користування пристроєм і розуміють можливі небезпеки.
- Чистка та обслуговування приладу можлива для дітей старше 8 років під наглядом.
- Тримайте прилад та його шнур недосяжним для дітей менше 8 років.
- Перед початком роботи приберіть з підлоги усі зайві предмети, які можуть пошкодити контейнер для збирання пилу.
- Будьте особливо обережними під час експлуатації приладу на сходах.
- Не очищайте за допомогою цього пристрою вологі поверхні, а також не видаляйте рідини. Килими, оброблені рідким очисником, слід висушити перед обробкою пилососом.
- Не намагайтеся самостійно ремонтувати прилад або замінювати будь-які деталі. В разі виявлення неполадок звертайтеся в авторизований сервісний центр.

3. КОМПЛЕКТАЦІЯ*

Пилосос - 1 од.
HEPA фільтр - 1 од.
Гнучкий шланг - 1 од.
Сталева телескопічна трубка - 1 од.
Щітка для підлоги та килимів - 1 од.
Насадка 2 в 1 для меблів/щілинна - 1 од.
Мікрофільтр (миючий) - 1 од.
Губчатий фільтр - 1 од.

Особливості:

- Передова технологія Multi-Cyclone покращить сепарацію пилу від повітря, що забезпечує високу продуктивність;
- Безмішковий (контейнерний) пилосос;
- Ультракompактний пилосос;
- Максимальна продуктивність за низького енергоспоживання;
- Низький рівень шуму.

***Виробник залишає за собою право на внесення змін до комплектації виробу без попереднього повідомлення про це. Актуальний перелік розміщується на сайті виробника у картонці товару.**

4. ТЕХНІЧНІ ХАРАКТЕРИСТИКИ

Модель	HVCC-91B ECO Cyclone	HVCC-92BL ECO Cyclone
Потужність, Вт	900	
Напруга, В	220 ±10 %	
Частота струму, Гц	50	
Потужність всмоктування	≥ 200 Вт	
Рівень шуму, дБ	79	
Клас енергоефективності	А	
Об'єм пилосбірника	2 л	
Тип прибирання	Сухе	
Регулювання потужності	На корпусі	
Довжина шнура	4 м	
Технології	Multi-Cyclone*	
Вага брутто/нетто	5,5/4,5 кг	
Розміри	420x255x315 мм	

***Передова технологія Multi-Cyclone покращить сепарацію пилу від повітря, що забезпечує високу продуктивність.**

5. ЗАГАЛЬНИЙ ВИГЛЯД І СКЛАДОВІ ЧАСТИНИ

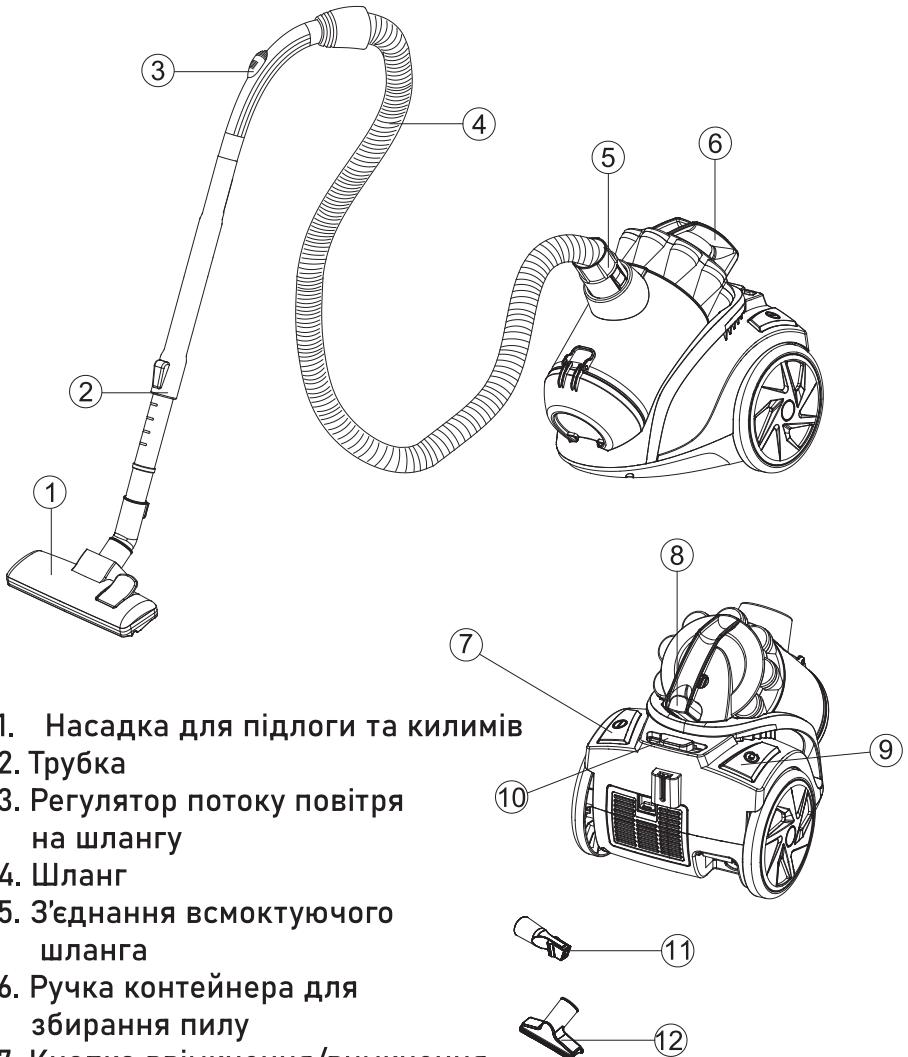

1. Насадка для підлоги та килимів
2. Трубка
3. Регулятор потоку повітря на шлангу
4. Шланг
5. З'єднання всмоктуючого шланга
6. Ручка контейнера для збирання пилу
7. Кнопка ввімкнення/вимкнення
8. Кнопка фіксації контейнера для збирання пилу
9. Кнопка змотування кабелю живлення
10. Кнопка регулювання потужності
11. Щілинна насадка
12. Меблева насадка

7. ПІДГОТОВКА І ПОРЯДОК РОБОТИ

7.1 ЗБІРКА ПИЛОСОСА

1. Розпакуйте виріб і видаліть з корпусу етикетки.
2. Для з'єднання шланга з пирососом вставте його основу в усмоктувальний отвір і натисніть до одиночного клацання.
Для від'єднання шланга натисніть на фіксатори з боків його основи.
3. Висуньте телескопічну трубку на потрібну довжину.
Для цього пересуньте регулятор довжини трубки і потягніть за її кінець.
4. Вставте шланг у трубку.
5. Надіньте на трубку одну з насадок.

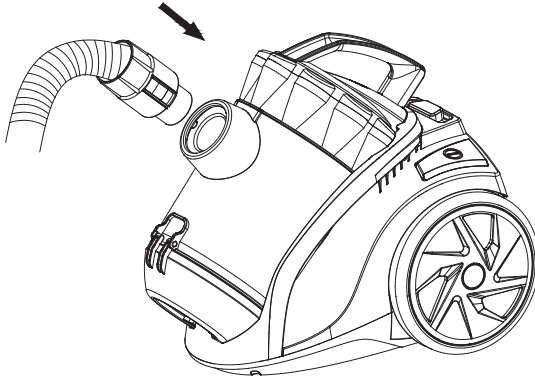

7.2 УСТАНОВКА ШЛАНГУ, ТЕЛЕСКОПІЧНОЇ ТРУБКИ ТА НАСАДОК.

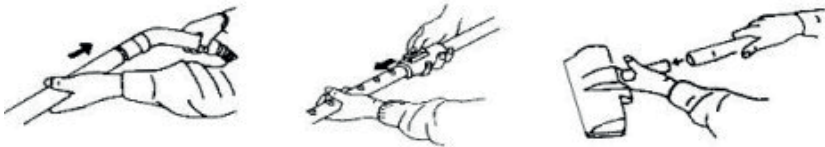

7.3. ЕКСПЛУАТАЦІЯ

1. Перед початком експлуатації витягніть кабель живлення на необхідну довжину та вставте мережеву вилку в розетку. Жовта мітка на кабелі відповідає його оптимальній довжині, а червона – максимальній, далі якої шнур витягувати не слід.
2. Щоб увімкнути пилосос, натисніть кнопку ввімкнення/вимкнення. Для вимикання – натисніть її ще раз.

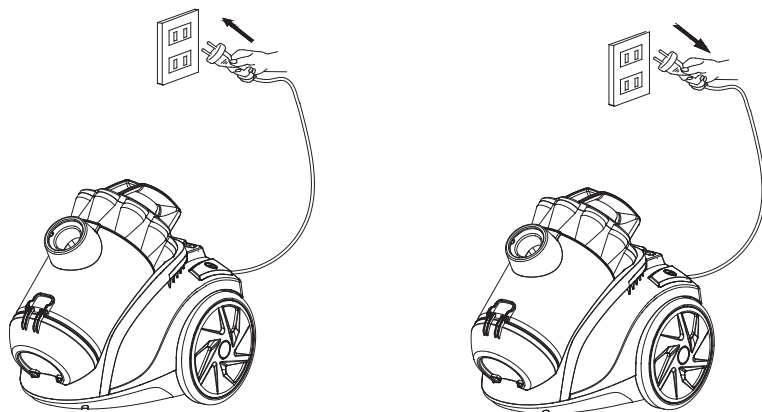

3. На ручці шланга є регулятор повітряного струму, що дає змогу змінювати силу всмоктування. Для очищення фіранок, книжок, меблів і т. ін. рекомендується його відкривати, для очищення килимів – закривати.
4. Для змотування кабелю живлення натисніть відповідну кнопку. При цьому, щоб запобігти перекручуванню та ушкодженню шнура, слід притримувати його рукою.
5. На корпусі встановлений регулятор потужності, за допомогою якого також можна змінювати силу всмоктування.

8. ВИКОРИСТАННЯ НАСАДОК

Позиція для прибирання
твердої підлоги

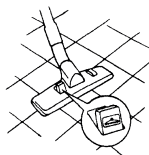

Позиція для прибирання
килимів

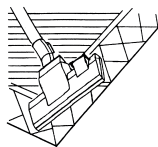

Насадка для вузьких місць
Для очищення радіаторів,
кутків, тощо.



Маленька щітка
Для чищення штор, полиць, книг,
ламп та інших делікатних предметів



9. ОЧИЩЕННЯ ПРИСТРОЮ

Очистіть контейнер для пилу коли рівень досягне
позначки «MAX» або впала потужність всмоктування.

1. Вимкніть пилосос і вийміть вилку з розетки.
2. Від'єднайте контейнер для пилу.
3. Відсуньте контейнер для пилу вперед, як показано на малюнку 2.
4. Очищаючи пилосбірник, тримайте його низько над смітником.
5. Натисніть кнопку відкриття. Основа відкривається, і пил висипається у відро для сміття.
6. Обережно видаліть залишки пилу.
7. Закрийте основу.
8. Помістіть контейнер для пилу в пилосос.
9. Перевірте, чи надійно встановлено контейнер для пилу.

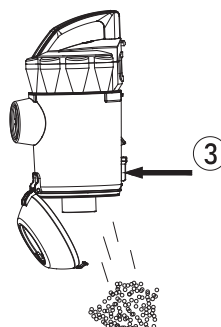
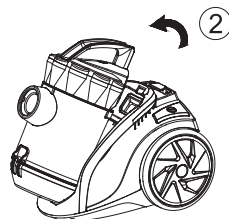
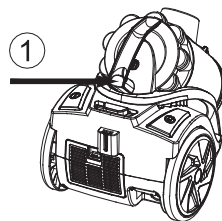

Очищення фільтра двигуна

1. Вимкніть і від'єднайте очищувач.
2. Вийміть контейнер для пилу.
3. Відкрийте кришку контейнера для пилу та вийміть фільтр.
4. Тримайте захисний фільтр двигуна над смітником.
Обережно очистіть фільтр.
5. Вставте сухий захисний фільтр двигуна назад у його тримач.
6. Помістіть захисний фільтр двигуна назад у його ємність.
7. Встановіть на місце кришку фільтра, спочатку точно підчепивши її зверху, зафіксуйте замок, натиснувши на нього, доки не стане на місце із чутним клацанням.
8. Поставте контейнер для пилу в пилосос.
9. Перевірте, чи надійно встановлено контейнер для пилу.

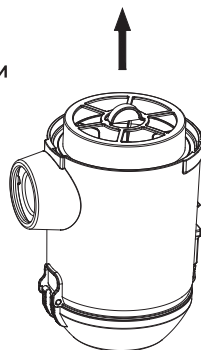
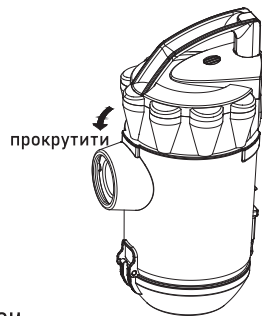

ВАЖЛИВО! Ніколи не використовуйте пилосос без фільтра двигуна.

Очищення випусного фільтра

1. Вимкніть пилосос і вийміть вилку з розетки електромережі.
2. Зніміть контейнер для пилу.
3. Відкрийте кришку випусного фільтра.
4. Промийте фільтр HEPA під холодною проточною водою та дайте йому висохнути.
5. Встановіть фільтр на місце.
6. Закрийте кришку випусного фільтра.

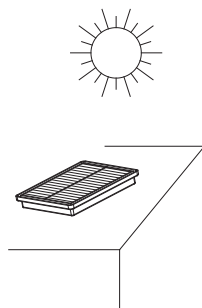
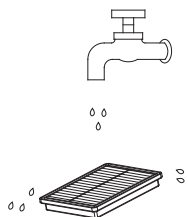
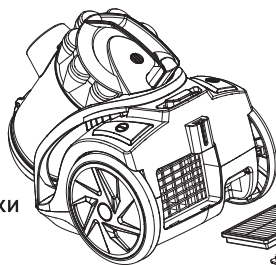

9.1 ОЧИЩЕННЯ ПІСЛЯ ВИКОРИСТАННЯ

Щоб досягти високого рівня ефективності очищення, регулярно чистіть щітку для підлоги.

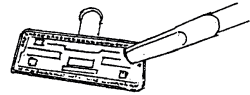

10. ЗБЕРІГАННЯ ПРИЛАДУ

1. Установіть пилосос вертикально.
2. Закріпіть трубку зі щіткою у спеціальному пазі на корпусі.



11. УТИЛІЗАЦІЯ ПРИСТРОЮ



- Пристрій, інструкцію з експлуатації та все комплектування слід зберігати протягом усього терміну використання. Має бути забезпечений вільний доступ до всіх деталей і необхідної інформації для всіх користувачів пристрою.
- Цей пристрій і комплектувальні вузли виготовлені з безпечних для довкілля та здоров'я людини матеріалів і речовин.
- Для запобігання негативному впливу на навколишнє середовище після завершення використання пристрою або терміну його служби чи у разі непридатності для подальшої експлуатації пристрій належить здати в приймальні пункти з переробки металобрухту і пластмас.
- Утилізація пристрою і комплектувальних вузлів полягає в його повному розбиранні та подальшому сортуванні за видами матеріалів і речовин для подальшого переплавлення або використання для вторинної переробки.
- Після завершення терміну служби пристрій має бути утилізований відповідно до норм, правил і способів, що діють у місці утилізації побутових приладів.
- Утилізація пристрою має бути проведена без нанесення екологічних збитків довкіллю.

